

Produktbeschreibung

Die Solo MultiStrap-Hebehilfsmittel wurden speziell für vielseitige Anwendungen im Gesundheitswesen entwickelt. Die MultiStrap-Hebehilfsmittel werden zum Heben und Halten von Körperteilen des Pflegebedürftigen verwendet, um die Untersuchung, Pflege und Behandlung zu erleichtern. Die MultiStrap-Hebehilfsmittel können auch zum Drehen eines Pflegebedürftigen im Bett und zum Stützen des Pflegebedürftigen in seitlicher Position verwendet werden. Statt solche Aufgaben manuell durchzuführen, sollten Pflegekräfte die MultiStrap-Hebehilfsmittel mit einem Lifter verwenden, um schwere und gesundheitsschädliche Belastungen zu vermeiden.

Geeignete Anwendungsbereiche sind:

- Behandlung von Wunden, z. B. Verbrennungen
- Hygiene
- Behandlung, z. B. Katheterisierung
- Untersuchung
- Positionierung der Bettpfanne
- An- und Ausziehen
- Drehen zur Seite

Die MultiStrap-Hebehilfsmittel können allein oder paarweise verwendet werden, z. B. zum Anheben beider Beine des Pflegebedürftigen während der Katheterisierung.

In dieser Gebrauchsanleitung wird die zu hebende Person als „Pflegebedürftiger“ und die Person, die dem Pflegebedürftigen behilflich ist, als „Helfer“ bezeichnet. Die weibliche Form ist hierbei eingeschlossen.

Die MultiStrap-Hebehilfsmittel sind in verschiedenen Ausführungen und Breiten erhältlich. Die schmaleren MultiStrap-Hebehilfsmittel sind oft einfacher zu platzieren und erlauben einen besseren Zugang zu einer größeren Hautfläche. Wählen Sie ein breiteres MultiStrap-Hebehilfsmittel für größere Stützfläche und Druckverteilung.

Die MultiStrap-Hebehilfsmittel sind in zwei Materialien erhältlich: Polyester und Vlies, beide mit druckausgleichenden verstärkten Pads. Das Solo MultiStrap-Hebehilfsmittel in Vliesausführung ist für den kurzfristigen Gebrauch vorgesehen und sollte entsorgt werden, wenn das Produkt verschmutzt ist oder es für den Pflegebedürftigen nicht mehr benötigt wird. Weitere Informationen über MultiStrap-Hebehilfsmittel in Polyester Ausführung erhalten Sie von Ihrem Hill-Rom-Vertreter.

Die MultiStrap-Hebehilfsmittel können zusammen mit mobilen oder Deckenliftern von Liko verwendet werden.















⚠ Die MultiStrap-Hebehilfsmittel sind nicht für das Heben und Bewegen eines Pflegebedürftigen von einem Ort zum anderen vorgesehen. Für diese Anwendungen empfehlen wir das Heben mit einem der Liko Hebegurte, die in vielen Modellen erhältlich sind.

WICHTIG!

Das Heben und Umbetten eines Pflegebedürftigen ist immer mit einem gewissen Risiko verbunden. Lesen Sie vor der Benutzung die Gebrauchsanleitung sowohl des Lifters für den Pflegebedürftigen als auch die des Lifter- und Hebezubehörs aufmerksam durch. Wichtig ist, den Inhalt der Gebrauchsanleitung vollständig zu verstehen. Diese Vorrichtung darf nur von geschultem Personal bedient werden. Stellen Sie sicher, dass das Hebezubehör für den verwendeten Lifter geeignet ist. Gehen Sie bei der Verwendung mit Sorgfalt und Vorsicht vor. Als Helfer sind Sie jederzeit für die Sicherheit des Pflegebedürftigen verantwortlich. Sie müssen sich über die Fähigkeit des Pflegebedürftigen, die Hebesituation zu meistern, im Klaren sein. Wenden Sie sich bei Unklarheiten an den Hersteller oder an den Zulieferer.

Erläuterung der Symbole

Diese Symbole finden Sie in diesem Dokument und/oder am Produkt.

Symbol	Beschreibung
	Achtung. Dieses Symbol wird für Arbeitsschritte verwendet, die mit besonderer Vorsicht und Sorgfalt durchzuführen sind.
	Vor der Verwendung die Gebrauchsanleitung lesen
	CE-Kennzeichen
	Rechtmäßiger Hersteller
	Herstellungsdatum
	Referenznummer
	Seriennummer
	Medizinprodukt
	Nicht waschen
	Ohne Latex
	Verwenden Sie das Produkt nicht (Nur für Solo Produkte und erst nach dem Waschen sichtbar, wenn der Gebrauch verboten ist.)
	Symbol weist nach oben und befindet sich an der Außenseite des Geräts
	Symbol befindet sich an der Außenseite des Geräts
	GS1 Datenmatrix-Barcode, der folgende Informationen enthalten kann: (01) Global Trade Item Number (GTIN) (11) Produktionsdatum (21) Seriennummer

Sicherheitsvorschriften

Beachten Sie vor dem Heben folgende Punkte:

- Wählen Sie das MultiStrap-Hebehilfsmittel, das am besten für die jeweilige Aufgabe geeignet ist.
- Achten Sie auf Hautempfindlichkeit, Druckempfindlichkeit oder Schmerzen an den Stellen, an denen die MultiStrap-Hebehilfsmittel angebracht werden sollen.
- Stellen Sie sicher, dass der Pflegebedürftige über die notwendige Gelenkmobilität verfügt, um Körperteile mit den MultiStrap-Hebehilfsmitteln passiv anzuheben.
- Planen Sie den Hebevorgang der Gliedmaße vorab, damit dieser so sicher und bequem wie möglich durchgeführt werden kann.
- Obwohl die Hebebügel von Liko mit Sicherheitshäkchen ausgestattet sind, müssen Sie besonders vorsichtig sein. Stellen Sie vor dem Heben der Gliedmaße vom Bett und nach dem vollständigen Spannen der Bänder sicher, dass die Hebeschlaufen korrekt am Hebebügel befestigt sind.
- Lassen Sie einen Pflegebedürftigen während eines Hebevorgangs niemals unbeaufsichtigt.
- Arretieren Sie die Räder des Bettes während des Hebens bzw. Umbettens; dies ist besonders wichtig, wenn Pflegebedürftige gedreht werden.
- Verwenden Sie während des Drehens die Bettschienen. Dies ist besonders wichtig, wenn nur ein Pfleger die Aufgabe ausführt.
- Planen Sie den Hebevorgang, damit dieser so sicher und reibungslos wie möglich durchgeführt werden kann.
- Arbeiten Sie immer ergonomisch.



Registriertes Design

Produktänderungen

Die Produkte von Liko werden ständig weiterentwickelt. Daher behalten wir uns das Recht vor, jederzeit und ohne vorhergehende Ankündigung Änderungen am Produkt vorzunehmen. Wenden Sie sich für eine Beratung sowie Informationen hinsichtlich eventueller Produktneuerungen an Ihre Hill-Rom-Vertretung.

Design and Quality by Liko in Sweden

Das Qualitätsmanagementsystem von Liko ist gemäß ISO 9001 und ISO 13485, dem speziell für Hersteller medizintechnischer Produkte geltenden Äquivalent, zertifiziert.

Das Umweltmanagementsystem von Liko ist außerdem gemäß ISO 14001 zertifiziert.

Hinweis für Benutzer und/oder Pflegebedürftige in der EU

Alle schwerwiegenden Vorfälle, die im Zusammenhang mit dem Gerät aufgetreten sind, müssen dem Hersteller und der zuständigen Behörde des Mitgliedsstaats gemeldet werden, in dem der Benutzer und/oder Pflegebedürftige ansässig sind.

Pflege und Überprüfung

Überprüfen Sie das MultiStrap-Hebehilfsmittel vor jeder Benutzung. Überprüfen Sie folgende Punkte auf Verschleiß und Beschädigung:

- Gewebe
- Hebebänder
- Nähte
- Hebeschlaufen

 **Verwenden Sie niemals beschädigtes Lifter- und Hebezubehör.**

Wenden Sie sich bei Unklarheiten bitte an den Hersteller oder Zulieferer.



NICHT WASCHEN. Auf der Rückseite des MultiStrap-Hebehilfsmittels (gilt für Solo MultiStrap Standard und Solo MultiStrap Breit) befindet sich ein Etikett mit diesem Symbol. Wenn das MultiStrap-Hebehilfsmittel gewaschen wird, löst sich dieses Etikett auf, um das Symbol NICHT VERWENDEN wird angezeigt. Das MultiStrap-Hebehilfsmittel muss entsorgt werden.

Zu erwartende Lebensdauer

 Das Solo MultiStrap-Hebehilfsmittel ist ein Einwegprodukt, das für den individuellen Gebrauch bestimmt ist.

Das Solo MultiStrap-Hebehilfsmittel darf nicht mehr verwendet werden:

- wenn es verschmutzt ist oder vermutet wird, dass es kontaminiert ist
- wenn es beschädigt ist
- wenn der Pflegebedürftige es nicht mehr benötigt

Recyclinganleitungen

Das gesamte Produkt muss als brennbarer Abfall sortiert werden.

Hill-Rom beurteilt Anleitungen und bietet den Benutzern Hilfestellung bei der sicheren Handhabung und Entsorgung der Hebehilfsmittel, um u. a. folgende Verletzungen zu vermeiden: Schnitte, Einstiche in die Haut und Abschürfungen sowie alle erforderlichen Reinigungs- und Desinfektionsmaßnahmen des Medizinprodukts nach dem Gebrauch und vor der Entsorgung. Die Kunden müssen im Hinblick auf die sichere Entsorgung von Medizinprodukten und Zubehör alle staatlichen, nationalen, regionalen und/oder örtlichen Gesetze und Vorschriften einhalten.

Im Zweifelsfall muss sich der Benutzer des Hebehilfsmittels zunächst an den Technischen Support von Hill-Rom wenden, um Anleitungen zur sicheren Entsorgung zu erhalten.

Definitionen

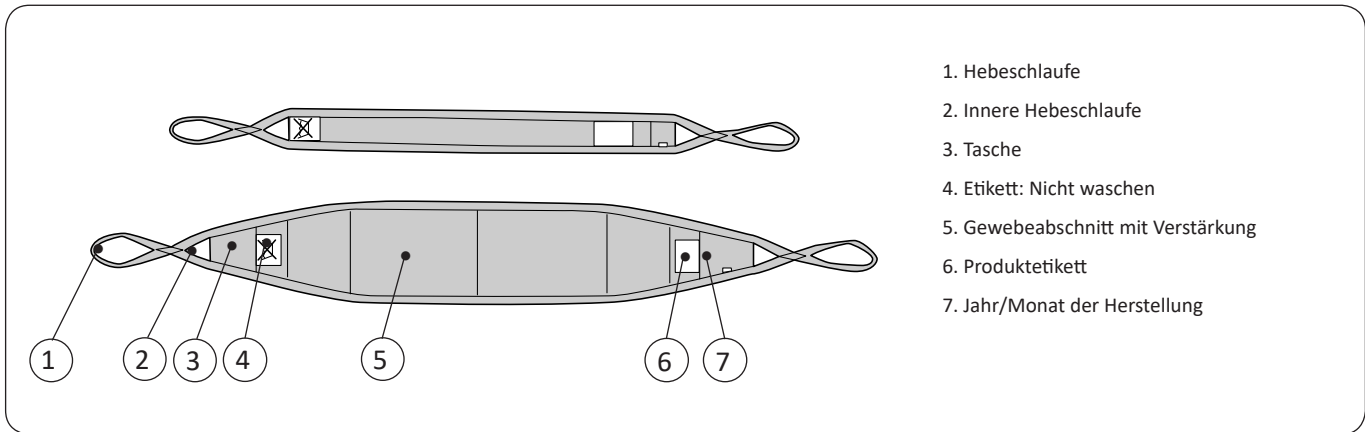

1. Hebeschleufe
2. Innere Hebeschleufe
3. Tasche
4. Etikett: Nicht waschen
5. Gewebeabschnitt mit Verstärkung
6. Produktetikett
7. Jahr/Monat der Herstellung

Anwendung

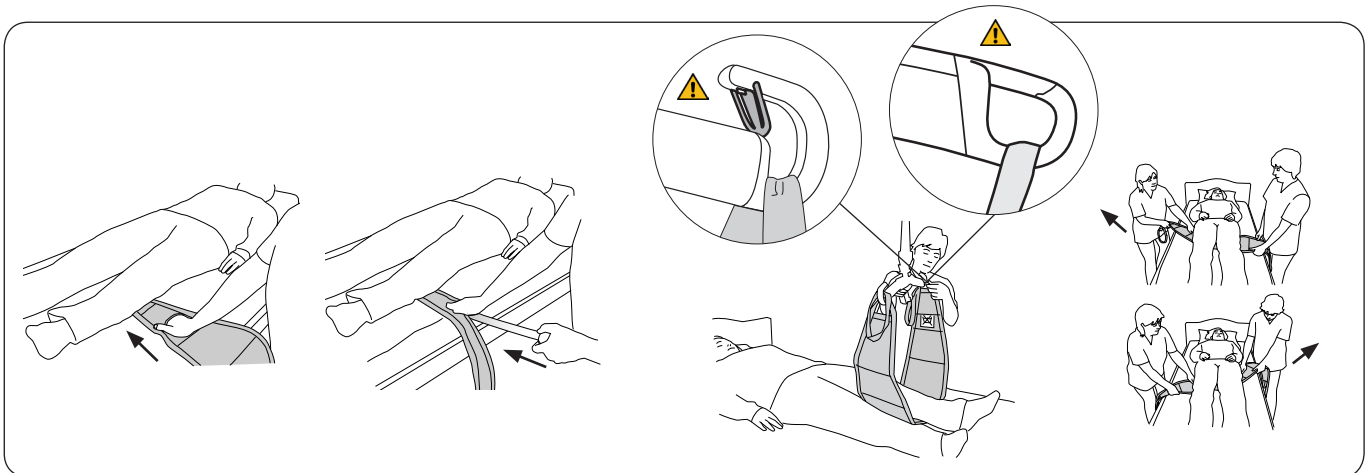

Bringen Sie das MultiStrap-Hebehilfsmittel unter das Körperteil, das angehoben/gehalten werden soll. Falten Sie die Gurtschleife unter dem MultiStrap-Hebehilfsmittel, und schieben Sie diese unter den Körper des Pflegebedürftigen. Schieben Sie Ihre Hand darunter, oder verwenden Sie den Bandschieber in der MultiStrap-Tasche, um die Anwendung zu erleichtern (siehe Abbildungen oben).

Ziehen Sie die Hebeschleufe von der gegenüberliegenden Seite heraus und das MultiStrap-Hebehilfsmittel nach vorn, sodass sich der Körperteil in der Mitte des Gurts befindet.

Befestigen Sie die Hebeschleufen am Hehebügel. Verwenden Sie die innere Schleife, wenn die Hebehöhe nicht ausreicht.

Sie können das MultiStrap-Hebehilfsmittel auch dort einsetzen, wo mehr Platz vorhanden ist, z. B. unter den Knien, und dann vorsichtig unter dem Pflegebedürftigen in die richtige Position ziehen. Zur Erleichterung können Sie das MultiStrap-Hebehilfsmittel von einer Seite zur anderen ziehen, bis es sich an der gewünschten Stelle befindet, z. B. unter dem Gesäß.

HINWEIS: Das MultiStrap-Hebehilfsmittel kann auch mit einer HandySheet™-Transferhilfe angewendet werden, die für schwere Pflegebedürftige empfohlen wird oder für Pflegebedürftige, die eine besonders schonende Handhabung erfordern. Weitere Informationen erhalten Sie von Ihrem Hill-Rom-Ansprechpartner.

Anheben und Halten

Platzieren Sie das MultiStrap-Hebehilfsmittel unter dem Körperteil des Pflegebedürftigen, der angehoben/gehalten werden soll. Stellen Sie vor dem Anheben sicher, dass die Hebeschlaufen ordnungsgemäß am Hehebügel befestigt sind. Stellen Sie die gewünschte Höhe ein.

Beispiel



Abb. 1. Heben/Halten eines Beines mit zwei MultiStrap-Hebehilfsmitteln.



Abb. 2. Heben/Halten beider Beine mit zwei MultiStrap-Hebehilfsmitteln.

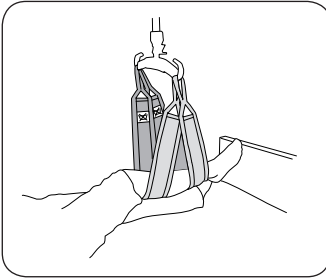

Abb. 3. Anheben/Halten eines Arms.

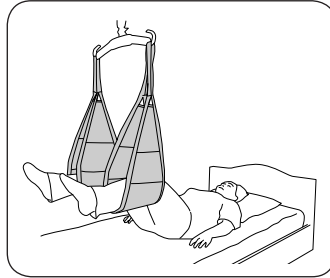

Abb. 4. Anheben/Halten des Gesäßes.

Der Hehebügel mit 2-Punkt-Federung wird zum Heben/Halten gemäß den obigen Beispielen empfohlen. Sie können ein MultiStrap-Hebehilfsmittel (Abb. 3) oder zwei MultiStrap-Hebehilfsmittel (Abb. 1) verwenden.

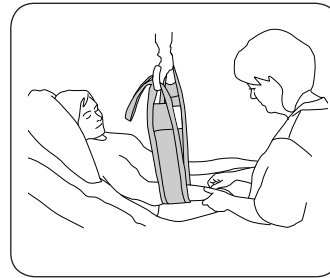
Seitwärtsdrehen

Ein Pflegebedürftiger kann von einem Pfleger zur Seite gedreht werden. Wir empfehlen jedoch, dass sich zwei Pfleger gegenseitig helfen. Dies ist eine zeitsparende und reibungslose Arbeitsweise. Verwenden Sie die Bettschienen, insbesondere, wenn nur ein Pfleger die Drehung durchführt.

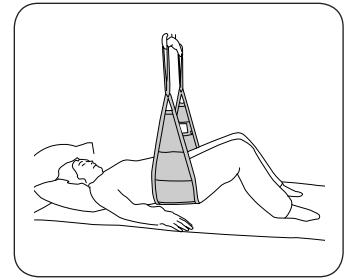
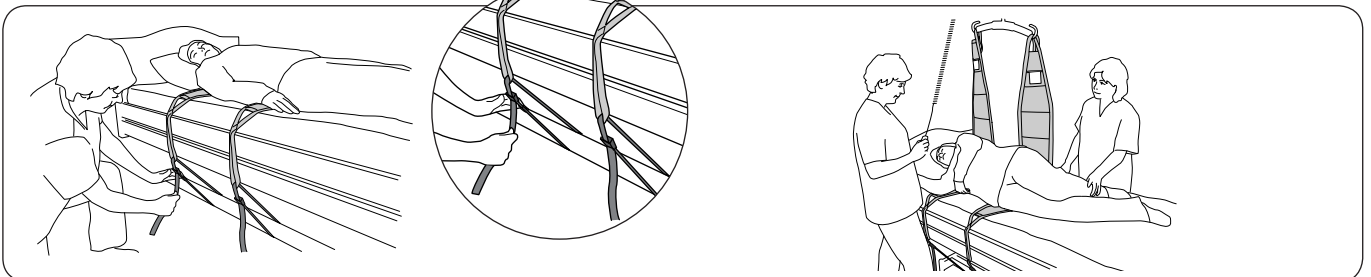

Verwenden Sie zwei MultiStrap-Hebehilfsmittel, eines unter den Schultern und das andere unter der Hüfte. Bei Bedarf können Sie die Hebeschlaufen mit FixStraps 135 cm (Art.-Nr. 3696001) an einer geeigneten Position am Bett befestigen. Dadurch werden die MultiStrap-Hebehilfsmittel beim Drehen in Position gehalten.

Bereiten Sie den Vorgang vor, indem Sie den Pflegebedürftigen so positionieren, dass die Drehung erleichtert wird, ein Arm zur Seite und ein Bein über dem anderen. Heben Sie den Lifter so an, dass der Pflegebedürftige mit dem Lifter zur Seite gedreht wird. Heben Sie den Lifter nicht so hoch, dass der Pflegebedürftige umkippen kann. Passen Sie die Position des Pflegebedürftigen so an, dass sie bequem ist.

⚠ Heben Sie den Lifter nicht zu hoch!

Beim Drehen zur Seite empfehlen wir einen Hehebügel mit einer 2-Punkt-Federung.

Abnehmen



Abb. 5.

Abb. 6.

Falten der Hebeschleufe unter dem MultiStrap-Hebehilfsmittel (Abb. 5). Ziehen Sie die Hebeschleufe heraus, greifen Sie sie, und entfernen Sie vorsichtig das MultiStrap-Hebehilfsmittel (Abb. 6).

Sie können das MultiStrap-Hebehilfsmittel auch vorsichtig herausziehen, wenn zusätzlicher Platz vorhanden ist, z. B. unter den Knien.

Verwenden Sie für ein besonders schonendes Abnehmen eine HandySheet™-Transferhilfe. Weitere Informationen erhalten Sie von Ihrem Hill-Rom-Ansprechpartner.

Übersicht der Solo MultiStrap™-Hebehilfsmittel

Bezeichnung	Breite	Art.-Nr.	Max. Tragfähigkeit	Material
Solo MultiStrap Standard	10 cm	3695915	200 kg	Polypropylenvlies
Solo MultiStrap Breit	25 cm	3695916	200 kg	Polypropylenvlies

Damit Sie die max. Tragfähigkeit nutzen können, benötigen Sie Lifter/Zubehörteile mit derselben oder einer größeren max. Tragfähigkeit.

Zubehör: Bandschieber Mod 600 IC (passend für MultiStrap Standard und Breit) 3684002
FixStrap 135 cm 3696001

Empfohlene Kombinationen

Ein MultiStrap-Hebehilfsmittel kann in Kombination mit den folgenden Hehebügeln verwendet werden:
Hehebügel mit 2-Punkt-Federung: Universal SlingBar 350/450, SlingGuard 450



www.hillrom.com

Liko AB
Nedre Vägen 100
975 92 Luleå, Schweden
+46 (0) 920 474700

Liko AB is a subsidiary of Hill-Rom Holdings, Inc.

Enhancing outcomes for
patients and their caregivers:

Hill-Rom